

## SLI609 INDUSTRY HLE

### Technischen daten

Hubkapazität Arm ein-/ausgefahren	600/250kg
Hubhöhe	3,70m
Reichweite bei ausgefahrenem Arm	700+900mm
Neigung	34° Zurück / 98° vor
Seitliche Verschiebung	100mm
Ladestrom	230V / 110V
Ladedauer	Etwa 10 Std.
Betriebsdauer	Bis zu 10 Std.
Vorderradantrieb	1500W
Breite	0,83m
Eigengewicht	900kg

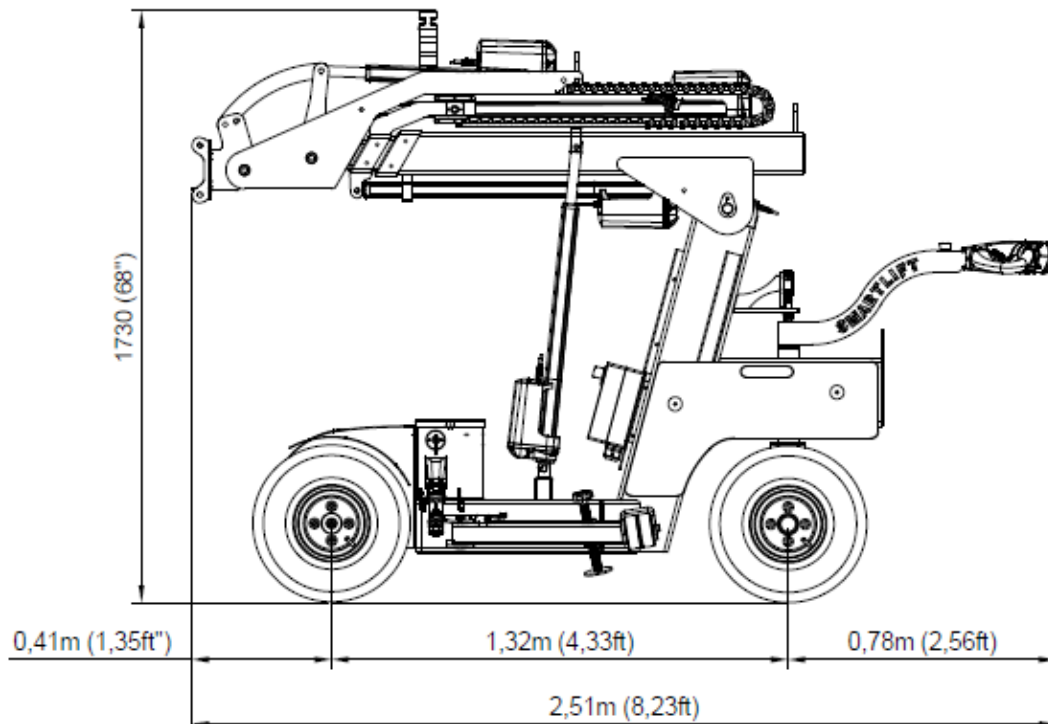
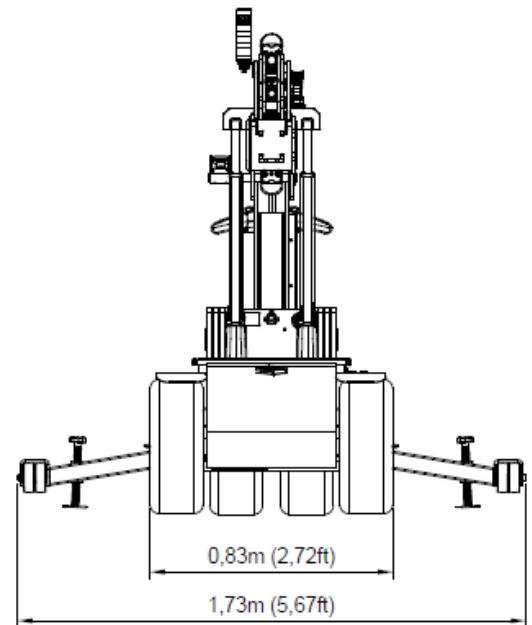

# Lastdiagramm

